



ALIEN CONQUEST

7065





EN

Important information about batteries

Never use different types of batteries together, or a combination of old and new batteries. Always remove the batteries if the product is not to be used for a long time or if the batteries have run down. Never use damaged batteries. Only use batteries of the type recommended, or a corresponding type. Insert the batteries so that the poles are correctly positioned. Rechargeable batteries must be recharged using the correct battery charger under the supervision of an adult. You cannot recharge batteries while they are still in the product, and you must never try to do so. Never attempt to recharge non-rechargeable batteries. Never short-circuit the battery holder.

DE

Wichtige Information zu Batterien

Benutzen Sie niemals unterschiedliche Arten von Batterien oder alte und neue gleichzeitig. Nehmen Sie stets die Batterien heraus, wenn mit dem Modell längere Zeit nicht gespielt wird oder wenn die Batterien leer sind. Verwenden Sie niemals beschädigte Batterien. Verwenden Sie ausschließlich empfohlene bzw. geeignete Batterien. Achten Sie beim Einsetzen der Batterien auf die richtige Polung. Wiederaufladbare Batterien sollten mit einem geeigneten Ladegerät aufgeladen werden – unter der Aufsicht eines Erwachsenen. Batterien können und sollten niemals aufgeladen werden, während sie sich im Modell befinden. Versuchen Sie unter keinen Umständen, „normale“ Batterien wieder aufzuladen. Schließen Sie das Batteriefach niemals kurz.

FR

Informations importantes concernant les piles

Ne jamais utiliser un mélange de différents types de piles, ou de piles neuves et de piles anciennes ou déjà utilisées. Toujours retirer les piles si le produit n'est pas utilisé durant une période prolongée ou si les piles sont vides. Ne jamais utiliser de piles endommagées. Utiliser uniquement des piles du type recommandé ou d'un type équivalent. En insérant les piles, respecter scrupuleusement le sens d'orientation des pôles (+/-). Les piles rechargeables doivent être rechargées en utilisant un chargeur de piles adéquat et sous la surveillance d'un adulte. Il est impossible de recharger les piles quand elles sont installées dans le produit. Ne jamais tenter de le faire. Ne jamais essayer de recharger des piles non-rechargeables. Ne jamais court-circuiter le compartiment des piles.

IT

Importanti informazioni sulle batterie

Non usare mai contemporaneamente batterie di tipo diverso o batterie nuove e usate insieme. Rimuovere sempre le batterie qualora il prodotto non venga utilizzato per periodi prolungati, oppure se le batterie sono esaurite. Non utilizzare mai batterie danneggiate. Usare esclusivamente batterie del tipo raccomandato o un equivalente. Inserire le batterie avendo cura che la loro polarità sia corretta. Le batterie ricaricabili vanno ricaricate in un caricabatterie di tipo idoneo e con la supervisione di un adulto. Non è possibile e non bisogna mai tentare di ricaricare le batterie mentre queste sono inserite nel prodotto. Non tentare mai di ricaricare le batterie non ricaricabili. Non cortocircuitare mai il portabatterie.

NL

Belangrijke informatie over batterijen

Gebruik nooit verschillende soorten of nieuwe en oude batterijen tegelijkertijd. Verwijder de batterijen altijd als je het product lange tijd niet wilt gebruiken of als de batterijen leeg zijn. Nooit beschadigde batterijen gebruiken. Uitsluitend batterijen van het aanbevolen of overeenkomstige type gebruiken. Leg de batterijen met de polen in de juiste richting. Oplaadbare batterijen moeten in een voor dit doel bestemde oplader en onder toezicht van een volwassene opnieuw worden opgeladen. Oplaadbare batterijen kunnen niet in het product worden opgeladen en je mag dit ook niet proberen te doen. Probeer nooit niet-oplaadbare batterijen op te laden. Nooit de batterijhouder kortsluiten.

ES

Importante información sobre las baterías

No mezclar nunca diferentes tipos de baterías, ni utilizar baterías antiguas y nuevas a la vez. Sacar siempre las baterías, si el producto no se utiliza por un largo periodo de tiempo o si las baterías están desgastadas. No utilizar nunca baterías dañadas. Utilizar solo el tipo de baterías recomendado o uno correspondiente. Colocar las baterías de manera que los polos estén en su posición correcta. Las baterías recargables deben cargarse con un cargador adecuado bajo la supervisión de un adulto. Las baterías no pueden, ni deben recargarse mientras permanecen en el producto. No intentar nunca recargar baterías no recargables. Asegurarse que no se produzca un cortocircuito en el porta baterías.

DA

Vigtig information om batterier

Brug aldrig forskellige typer batterier sammen, eller nye og gamle batterier samtidig. Tag altid batterierne ud, hvis du ikke skal bruge produktet i længere tid, eller hvis batterierne er brugt op. Anvend aldrig beskadigede batterier. Der må kun anvendes batterier af samme eller tilsvarende type som anbefalet. Batterierne skal vende rigtigt når de i sættes. Genopladelige batterier skal oplades i en dertil beregnet oplader under opsyn af en voksen. Genopladelige batterier kan og må ikke forsøges opladet i produktet. Forsøg aldrig at genoplade ikke-genopladelige batterier. Kortslut aldrig batterikassens kontaktfåder.

FI

Tärkeää tietoa paristoista

Älä koskaan käytä erityyppisiä paristoja yhdessä. Älä myöskään käytä samassa laitteessa sekä vanhoja että uusia paristoja. Poista paristot tuotteesta aina, kun se on pitemmän aikaa käyttämättä, tai kun paristot ovat tyhjentyneet. Älä koskaan käytä viallisia paristoja. Käytä vain tuotteessa suositeltuja tai vastaavantyyppisiä paristoja. Aseta paristot siten, että navat osoitavat oikeaan suuntaan. Ladattavat paristot on ladattava oikeanlaisella laaturilla aikuisen valvonnassa. Ne on poistettava tuotteesta lataamisen ajaksi. Älä koskaan yritä ladata paristoja, joita ei ole tarkoitettu ladattaviksi. Älä koskaan aiheuta oikosulku pariston kosketintien välillä.

1:1
3x LR 41 1.5V

SV

Viktig information om batterier

Använd aldrig olika sorters batterier samtidigt, och inte heller en kombination av gamla och nya batterier.
Få alltid ur batterierna om produkten under en längre tid.
Använd aldrig skadade batterier.
Använd bara batterier av den typ som rekommenderats, eller av en motsvarande av typ.
Sätt i batterierna så att polerna hamnar i rätt läge.

Laddningsbara batterier måste laddas med rätt slags batteriladdare och under en vuxens överinnsyn.
Du kan inte ladda batterierna medan de fortfarande sitter i produkten, och du får heller aldrig försöka göra det.
Försök aldrig ladda icke laddningsbara batterier.
Kortslut aldrig batteriutrymmets kontaktytor.

Batterier i en mobiltelefon.

En batteri i en mobiltelefon.

En batteri i en mobiltelefon.

En batteri i en mobiltelefon.

PT

Informações importantes acerca das pilhas
Nunca use tipos diferentes de pilhas em conjunto, nem uma combinação de pilhas velhas e novas.
Retire sempre as pilhas se o produto não vai ser utilizado durante muito tempo ou se as pilhas se tiverem gasto.
Nunca use pilhas danificadas.
Use apenas pilhas do tipo recomendado ou de um tipo correspondente.
Introduza as pilhas de forma a que os seus pólos fiquem correctamente posicionados.
Pilhas recarregáveis deverão ser recarregadas utilizando o recarregador de pilhas correcto sob a supervisão de um adulto.
Não é possível recarregar pilhas recarregáveis enquanto elas ainda se encontram dentro do produto, e nunca devem ser feitas tentativas nesse sentido.
Nunca tente recarregar pilhas não recarregáveis.
Nunca faça curto-circuito do compartimento das pilhas.

EL

Σημαντικές πληροφορίες για τις μπαταρίες
Μη χρησιμοποιείτε ποτέ διαφορετικούς τύπους μπαταριών, ή παλιές και καινούριες μπαταρίες μαζί.
Βυάζετε πάντα τις μπαταρίες αν δεν χρησιμοποιήσετε το προϊόν για αρκετό καιρό ή αν οι μπαταρίες έχουν αδειάσει.
Ποτέ μη χρησιμοποιείτε χαλασμένες μπαταρίες.
Χρησιμοποιείτε μόνο μπαταρίες του συνιστώμενου τύπου, ή αντίστοιχου τύπου.
Βάλτε τις μπαταρίες με την σωστή πολικότητα.
Θα πρέπει να φορτίσετε τις επαναφορτιζόμενες μπαταρίες χρησιμοποιώντας τον κατάλληλο φορτιστή μπαταριών υπό την επίβλεψη ενός ενήλικου.
Δεν μπορείτε να επαναφορτίσετε τις μπαταρίες όταν αυτές βρίσκονται μέσα στο προϊόν, και ποτέ μην επιχειρήσετε να κάνετε κάτι τέτοιο.
Μην επιχειρήσετε ποτέ να επαναφορτίσετε μη επαναφορτιζόμενες μπαταρίες.
Ποτέ μη βραχυκυκλώνετε τη θήκη των μπαταριών.

JA

電池の取り方に関する注意

異なるタイプの電池や、古い電池と新しい電池を混ぜて使用しないで下さい。長時間商品を使用しない時や電池が切れた時は、必ず電池を取り外して下さい。電池は推奨されている種類か、もしくは対応する種類のみを使用して下さい。電極を確認して正しい方向に電池を入れてください。充電電池を使用する際は保護者の監督の下、正しく充電させて使用しててください。商品の中に入ったまま電池を充電することは絶対に避けてください。充電池ではない電池を充電したり、電極をショートさせたりしないでください。

ZH

電池使用須知
切勿將不同種類的電池一起使用，亦不要把舊電池與新電池混合使用。
如有一段長時間不會使用本產品或電池已耗盡，請把電池拆除。切勿使用已損壞之電池。
只可使用建議中之電池型號，或任何其他型號。請根據指示安裝電池。

你可以使用充電的循環電池，但必須採用適當的充電器，並在成年人的指導下方可進行充電。電池仍在產品內是不能充電的，請勿強行嘗試。切勿試圖為非循環電池充電。亦切勿自行接駁電池箱的兩極，以免產生短路。

KO

건전지 사용시 주의 사항

다른 전지(카드, 또는 새 전지)와 구 전지를 혼용해서 사용하지 않습니다. 장기간 재충을 하듯하지 않을 경우에는 전지를 제품에서부터 제거해 주십시오. 재사용가능전지(rechargeable battery)는 어떤의 용제 후에 충전이 이루어져야 합니다. 또한 재사용가능전지(rechargeable battery)는 제품 안에서 충전을 할 수 없으므로, 별도로 충전해서는 안됩니다. 그리고, 재사용가능전지(rechargeable battery)가 아닌 전지를 충전해서는 안됩니다.

RU

Необходимая информация об элементах питания
Ни в коем случае не используйте одновременно элементы питания различных типов, а также элементы питания с разным сроком годности.
В обязательном порядке вынимайте элементы питания из терминалов в случае, если вы не пользуетесь прибором в течение долгого времени либо в случае, если в элементах питания закончился заряд.
Ни в коем случае не используйте поврежденные элементы питания.
Используйте только рекомендуемые элементы питания, либо элементы питания соответствующего типа.
Установите элементы питания, соблюдая указанную полярность.
Аккумуляторные элементы питания должны подзаряжаться в соответствующем зарядном устройстве под наблюдением взрослого.
Ни в коем случае не пытайтесь подзаряжать элементы питания, находящиеся в приборе.
Ни в коем случае не пытайтесь подзаряжать неперезаряжаемые элементы питания.
Ни в коем случае не пытайтесь замкнуть полюса в устройстве для элементов питания.

PL

Ważne informacje dotyczące baterii
Nigdy nie należy stosować razem różnych rodzajów baterii ani stosować równocześnie starych i nowych baterii.
Jeżeli produkt nie jest używany przez dłuższy czas lub jeżeli baterie się wyczerpały, należy wyjąć baterie.
Nigdy nie należy stosować uszkodzonych baterii.
Należy stosować wyłącznie zalecany rodzaj baterii lub rodzaj mi odpowiadający.
Przy wkładaniu baterii należy zwrócić uwagę na właściwe położenie biegunów.
Baterie akumulatorowe należy ładować w odpowiedniej ładowarce pod nadzorem osoby dorosłej.
Nie można naładować baterii bez wyjęcia ich z produktu i nigdy nie należy tego próbować.
Nigdy nie należy próbować ładowania baterii jednorazowych.
Nigdy nie należy doprowadzać do zwarcia w gnieździe baterii.

CZ

Důležitá informace o bateriích
Nikdy nepoužívejte najednou různé typy baterií nebo kombinaci starých a nových baterií.
Nebudete-li výrobek delší dobu používat nebo jsou-li baterie vybité, vždy je vyjměte z výrobku.
Nikdy nepoužívejte poškozené baterie.
Používejte pouze doporučené nebo odpovídající typy baterií.
Baterie instalujte se správnou orientací pólu.
Nabíjené baterie musí být nabitý ve vhodné nabíječce pod dohledem dospělé osoby.
Nabíjené baterie nelze nabíjet, jsou-li umístěny ve výrobku, a nesmíte se o to ani pokoušet.
Nikdy se nesnažte nabíjet baterie, které nejsou nabíjetelné.
Nikdy nezkratujte kontakty v prostoru pro baterie.

SK

Dôležitá informácia o batériách
Nikdy nepoužívajte naraz odlišné typy batérií ani nekombinujte staré batérie s novými.
Batérie vždy vyberte, ak sa výrobok nebude dlhšie používať, alebo ak sa batérie vybiti.
Nikdy nepoužívajte poškodené batérie.
Používajte len odporúčané alebo zodpovedajúce typy batérií.
Batérie vkladajte so správnou orientáciou pólov.
Dobíjateľné batérie sa musia nabíjať vo vhodnom nabíjači pod dozorom dospelého osoby.
Dobíjateľné batérie sa nesmú nabíjať, ak sú umiestnené vo výrobku, a nesmiete sa o to ani pokúšať.
Nikdy sa nesnažte nabíjať batérie, ktoré nie sú dobíjateľné.
Nikdy nezkracujte kontakty v priestore pre batérie.

HU

Fontos tudnivalók az elemekről
Soha ne használjunk különböző típusú elemeket, illetve ne használjunk új és használt elemet egyszerre.
Mindig átváltsuk el az elemeket, ha a készüléket előre láthatóan hosszú ideig nem fogjuk használni, vagy ha az elemek lemerültek.
Soha ne használjunk megromlódott elemet.
Csak az ajánlott típusú, vagy annak megfelelő elemet használjuk.
Az elemeket a polaritásuknak megfelelő módon helyezük be.
Az akkumulátorokat csak a megfelelő akkumulátortöltővel szabad feltölteni, egy felőtt segítő felügyelet mellett.
Az akkumulátorokat nem tölthetjük fel úgy, hogy azok a termékben vannak, ezt meg sem szabad próbálnunk.
Soha ne próbáljuk meg feltölteni a nem tölthető elemet.
Soha ne hozunk létre rövidzárlatot az elemektől kivezetési közözt.

UA

Необхідна інформація про батареїки
Ніколи не використовуйте одночасно батареїки різних типів або батареїки з різним строком зживання.
Обов'язково вилучайте батареїки з прибору якщо довгочасно не користуетесь їм, або якщо в батареїях вже скінчився заряд.
Ніколи не використовуйте пошкоджені батареїки.
Використовуйте батареїки лише рекомендованого або відповідного типу.
Вставляйте батареїки, враховуючи задану полярність.
Акумуляторні батареїки повинні заряджатися у відповідному зарядному приладі під наглядом дорослого.
В будь-якому випадку не намагайтеся підзарядити батареїки, що знаходяться в приборі.
В будь-якому випадку не намагайтеся підзарядити батареїки, що не підлягають підзарядці.
В будь-якому випадку не намагайтеся зробити коротке замикання в приладі для батарей.

HR

Važne informacije o baterijama
Nikada ne koristite različite vrste baterija zajedno, kao ni kombinaciju starih i novih baterija.
Uvijek izvadite baterije ako uređaj neće biti korišten duže vrijeme ili ako su baterije prazne.
Nikada ne koristite oštećene baterije.
Upotrebljavajte samo preporučenu vrstu baterija ili njima ekvivalentni tip.
Umetnite baterije tako da su im polovi ispravno orijentirani.
Baterije koje se mogu puniti moraju biti punjene u odgovarajućem punjaču baterija pod nadzorom odrasle osobe.
Ne možete puniti baterije dok su umetnute u uređaj i to nikada niti ne pokušavajte.
Nikada ne pokušavajte napuniti baterije koje se ne mogu puniti.
Nikada kratkim spojem ne spajate polove baterija.

SR

Важне информације о батеријама
Никада не користите различите типове батерија заједно, и не комбинуйте старе батерије са новима.
Увек извадите батерије из уређаја ако уређај нећете користити дуже време или ако су се батерије испразиле.
Никада не употребљавајте оштећене батерије.
Користите искључиво тип батерија који се препоручује или одговарајућу замену.
Приликом стављања батерија pazите да полови буду правилно постављени.
Батерије на пуњење се морају пунити уз употребу одређеног батерије и под надзором одрасле особе.
Батерије се не могу пунити док су у производу, и то не смете ни да покушавае.
Никада не покушавајте да напуните батерије које се не пуне.
Никада не преспajaјте полове кућишта за батерије.

SL

Pomembna informacija o baterijskih vložkih
Nikoli ne uporabite različne vrste baterijskih vložkov skupaj ali pa nove vložke skupaj z rabljenimi.
Če so se baterijski vložki izpraznil ali če izdelka ne boste uporabljali dlje časa, morate vložke vedno odstraniti.
Nikoli ne uporabite poškodovanih baterijskih vložkov.
Uporabite samo priporočene tip baterijskih vložkov ali enakovredne vložke.
Baterijske vložke vstavite tako, da sta pola plus in minus pravilno usmerjena.
Baterijske vložke za ponovno polnjenje morajo otroci polniti z ustreznim polnilcem samo pod nadzorom odrasle osebe.
Pred polnjenjem morate vložke vedno izvléči iz igrače.
Nikoli ne smete polniti baterijskih vložkov, medtem ko so še vedno v igrači.
Nikoli ne poskušajte polniti baterijske vložke, ki niso namenjeni za ponovno polnjenje.
V prostoru za baterijske vložke ne smete nikoli povzročiti kratkega stika.

RO

Informatii importante cu privire la baterii
Nu folositi niciodată împreună tipuri diferite de baterii și nici combinații de baterii noi și vechi.
Îndepărtați întotdeauna bateriile dacă produsul nu este folosit timp îndelungat sau dacă bateriile s-au epuizat.
Nu folosiți niciodată baterii deteriorate.
Folosiți numai baterii de tipul recomandat, sau de un tip corespunzător.
Introduceți bateriile astfel ca poli+ să fie în poziție corectă.
Bateriile reîncărcabile trebuie reîncărcate utilizând un dispozitiv de încărcare adecvat, sub supravegherea unui adult.
Bateriile nu pot fi reîncărcate cât timp sunt încă în produs, și nu încercați niciodată să le încărcăți astfel.
Nu încercați niciodată să reîncărcați baterii care nu sunt reîncărcabile.
Nu scurtcircuitați niciodată bornele suportului bateriei.

BG

Важна информация за батериите
Не използвайте различни типове батерии едновременно, нито комбинация от стари и нови батерии.
Винаги изваждайте батериите, ако издेलото няма да се използва продължително време или ако батериите са с изтощили.
Не използвайте повредени батерии.
Използвайте само батерии от препоръчвания тип или съответстващ на него тип.
Поставяйте батериите така, че полюсите да са разположени правилно.
Аккумуляторните батерии трябва да се зареждат с подходящо зареждащо устройство под надзора на възрастни.
Батериите не могат да се зареждат докато са поставени в издेलото, така че не трябва да се опитвате да правите това.
Не се опитвайте да зареждате батерии, които не са аккумулятори.
Не свързвайте в късо съединение клемите на батериите.

LV

Svarīga informācija par barošanas elementiem

Nekad vienlaikus nelietojiet dažādu tipu, kā arī jaunus un vecus barošanas elementus. Arvien izņemiet barošanas elementus, ja tie izlādējušies vai to darbinātais izstrādājums ilgāku laiku netiek lietots. Nekad nelietojiet bojātus barošanas elementus. Lietojiet tikai ieteicamā tipa barošanas elementus vai tiem atbilstošus analogus. Ievietojot barošanas elementus, jāievēro pareiza to pievienojuma polaritāte (+/-). Uzlādējumu barošanas elementu lādēšanai jāizmanto atbilstošs barošanas elementu lādētājs, uzlādēšana jāveic pieaugušo uzraudzībā. Izstrādājumā ievietotus barošanas elementus uzlādēt nav iespējams, mēģinājumi to darīt nav pieļaujami. Nekad nemēģiniet uzlādēt neuzlādējamus barošanas elementus. Nekad nepieļaujiet īsslēgumu starp barošanas elementu tīrnes kontaktiem.



- EN Protect the environment by not disposing of this product with your household waste (2002/96/EC). Check with your local authority for recycling advice and facilities.
- DE Schützen Sie die Umwelt und entsorgen Sie dieses Produkt nicht mit Ihrem Hausmüll (2002/96/EC). Informationen zu Recycling-Möglichkeiten erhalten Sie bei den örtlichen Behörden.
- FR Protégez l'environnement : ne jetez pas ce produit avec vos autres déchets ménagers (Directive européenne 2002/96/EC). Contactez les autorités locales pour obtenir des informations sur le recyclage et connaître les points de collecte.
- IT Proteggi l'ambiente! Non smaltire questo prodotto con i rifiuti domestici (2002/96/EC). Per consulenza sul riciclaggio dei rifiuti e le strutture di riciclaggio, rivolgersi alle proprie autorità locali.
- NL Bescherm het milieu: gooi dit product niet samen met het andere huisvuil weg (2002/96/EC). Raadpleeg de plaatselijke instanties voor locaties van milieustations en advies over hergebruik.
- ES Proteja el medio ambiente no deshaciéndose de este producto junto con sus residuos domésticos (2002/96/EC). Solicite a su autoridad local consejos e información sobre instalaciones de reciclado.
- DA Beskyt miljøet! Smid ikke dette produkt ud sammen med husholdningsaffaldet (2002/96/EF). Få vejledning om genbrug og genbrugsstationer hos din kommune.
- FI Tämä tuote on hävitettävä ympäristönsuojelun vuoksi asianmukaisesti talousjätteistä erillään (2002/96/EC). Tietoa kierrätyspisteiden sijainnista saa kunnan tai kaupungin teknisestä virastosta.
- SV Skydda miljön genom att inte kasta denna produkt bland ditt hushållsavfall (2002/96/EC). Kontakta din kommun för frågor om återvinning och miljöstationer.
- PT Proteja o ambiente não eliminando este produto com o seu lixo doméstico (2002/96/CE). Consulte as autoridades locais para informação sobre reciclagem e sistemas de recolha.

ET

Oluline teave patareide kohta

Mitte kunagi ära pane märguusa sisse koos erinevat tüüpi patareisid, samuti vanu ja uusi patareisid. Kui märguusa ei kasutata pika aja jooksul, võta patareid sellest välja. Ka tühjaksaanud patareid tuleb märguusast välja võtta. Ära kasuta kahjustatud patareisid. Kasuta ainult ettenähtud tüüpi või neile samaväärseid patareisid. Pane patareid märguusa sisse nii, et pluss- ja miinuslemmi asend oleks õige. Akusid tuleb laadida ainult nendele ettenähtud akulaadija abil täiskasvanu järelevalve all. Akusid ei saa laadida sel ajal, kui need on märguusa sees. Ära kunagi püüa nii teha. Ära mitte kunagi proovi akulaadijaga laadida tavalisi patareisid. Patareipesa klemmide vahel ei tohi tekkida lühist.

LT

Svarbi informacija apie elementus

Nesinaudokite vienu metu skirtingų tipų elementais, taip pat su naujais elementais nenaudokite senų elementų. Išimkite elementus iš įdėklo, jeigu nesinaudosite gaminiu ilgą laiką arba jeigu elementai išsiekvojo. Nesinaudokite sugadintais elementais. Naudokitės tik rekomenduojamo arba atitinkamo tipo elementais. Įdėkite elementus taip, kad atitiktų teigiami ir neigiami poliai. Akumuliatorinius elementus galima įkrauti tik tinkamu elementų krovikliu, priziūrint suaugusiems. Elementų negalima įkrauti, neišėmus jų iš įdėklo, ir nebandykite to daryti. Nebandykite įkrauti neakumuliatorinio tipo elementų. Nedarykite trumpo jungimo elementų įdėkle.



- EL Προστατέψτε το περιβάλλον. Μην πετάτε αυτό το προϊόν μαζί με τα συνηθισμένα οικιακά απορρίμματα (2002/96/EC). Επικοινωνήστε με τις τοπικές αρχές σχετικά με συμβουλές και εγκαταστάσεις ανακύκλωσης.
- PL Aby chronić środowisko naturalne, nie należy wyrzucać tego produktu wraz z odpadkami z gospodarstwa domowego (2002/96/WE). W celu uzyskania wskazówek dotyczących recyklingu oraz adresów zakładów należy skontaktować się z lokalnym urzędem.
- CZ Nevyhazujte tento produkt do domácího odpadu, chraňte životní prostředí (2002/96/EC). Zjistěte si prosím u místních úřadů možnosti recyklace a dostupná zařízení.
- SK Nevyhadzujte tento produkt do domáceho odpadu, chráňte životné prostredie (2002/96/EC). Zistite si prosím na miestnych úradoch možnosti recyklácie a dostupné zariadenia.
- HU Környezetét óvja, ha ettől a terméktől nem a háztartási hulladékkal együtt válik meg (2002/96/EC). Érdeklődjék a lakóhelyéhez közel eső hatóságnál az újrahasznosítás módjáról és lehetőségeiről.
- SL Zaščitite okolje! Okolje varujte tako, da tega izdelka ne zavržete skupaj z gospodinjskimi odpadki (v skladu z direktivo 2002/96/ES). Pri krajevni upravi preverite, kakšne možnosti in kateri obrati za recikliranje obstajajo v vaši okolici.
- LV Lai saudzētu vidi, neizmetiet šo izstrādājumu kopā ar sadzīves atkritumiem (2002/96/EC). Vērsieties vietējās varas iestādēs, lai noskaidrotu, kur un kā tas nododams pārstrādei.
- ET Keskkonda saate kaitsta nii, et ei kõrvalda seda toodet koos olmejäätmetega (2002/96/EÜ). Nõuandeid toote taaskasutusse võtmise ja ümbertöötlemispunktide kohta saate asjaomaset kohalikult asutusest.
- LT Saugokite aplinką – nemeskite šio produkto kartu su buitinėmis atliekomis (2002/96/EB). Atsižvelkite į savo vietos valdžios rekomendacijos dėl pakartotinio panaudojimo ir sąlygas.

TR

Piller hakkında önemli bilgiler

Hiçbir zaman değişik tipte pilleri ya da eski pillerle yeni pilleri bir arada kullanmayın. Pili ürünü uzun süre kullanılmayacaksa ya da piller bitmişse, pilleri çıkarın. Hiçbir zaman zedelenmiş piller kullanmayın. Yalnız önerilen tipte piller ya da bunların dengi olan piller kullanın. Pilleri kutupları doğru konumda olacak şekilde yerleştirin. Bitince yeniden doldurulabilen piller doğru pil doldurucuyu kullanarak, bir yetiştirici denetimli altında doldurulmalıdır. Doldurulabilir pilleri ürünü incidenken dolduramazsınız; hiçbir zaman bunu yapmaya çalışmayın. Hiçbir zaman, bitince doldurulamayan tip pilleri yeniden doldurmayla çalışmayın. Hiçbir zaman pil kutusuna kısa devre yapmayın.

This device complies with part 15 of the FCC Rules. Operation is subject to the following two conditions: (1) This device may not cause harmful interference, and (2) this device must accept any interference received, including interference that may cause undesired operation.

NOTE: This equipment has been tested and found to comply with the limits for a Class B digital device, pursuant to part 15 of the FCC Rules. These limits are designed to provide reasonable protection against harmful interference in a residential installation. This equipment generates, uses and can radiate radio frequency energy and, if not installed and used in accordance with the instructions, may cause harmful interference to radio communications. However, there is no guarantee that interference will not occur in a particular installation. If this equipment does cause harmful interference to radio or television reception, which can be determined by turning the equipment off and on, the user is encouraged to try to correct the interference by one or more of the following measures:

Reorient or relocate the receiving antenna.

Increase the separation between the equipment and receiver.

Connect the equipment into an outlet on a circuit different from that to which the receiver is connected.

Consult the dealer or an experienced radio/TV technician for help.

Caution: Changes or modifications not expressly approved by the party responsible for compliance could void the user's authority to operate the equipment.

This Class B digital apparatus complies with Canadian ICES-003.

Cet appareil numérique de la classe B est conforme à la norme NMB-003 du Canada.

1

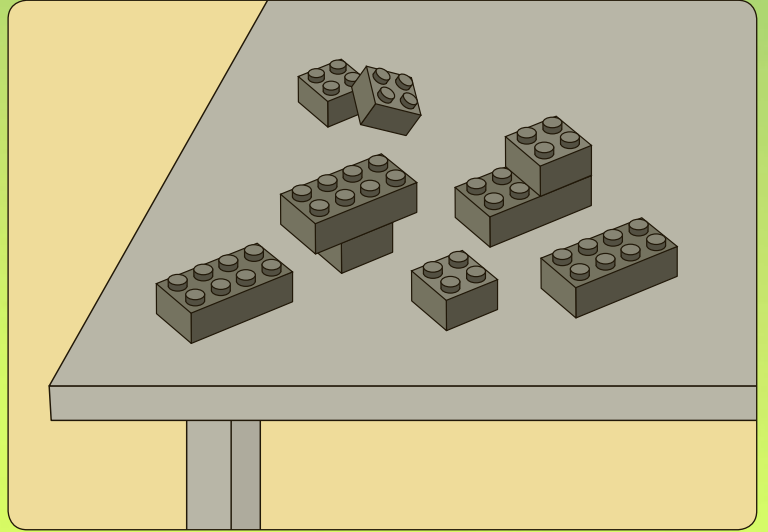
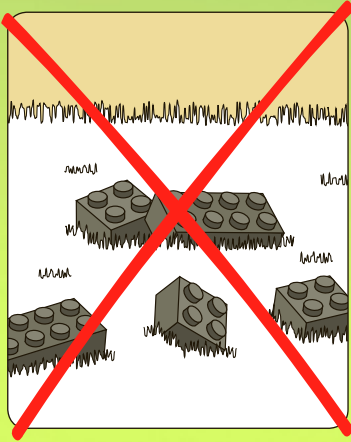

2



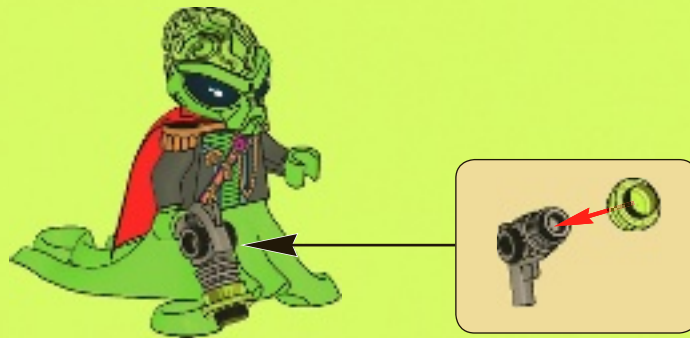
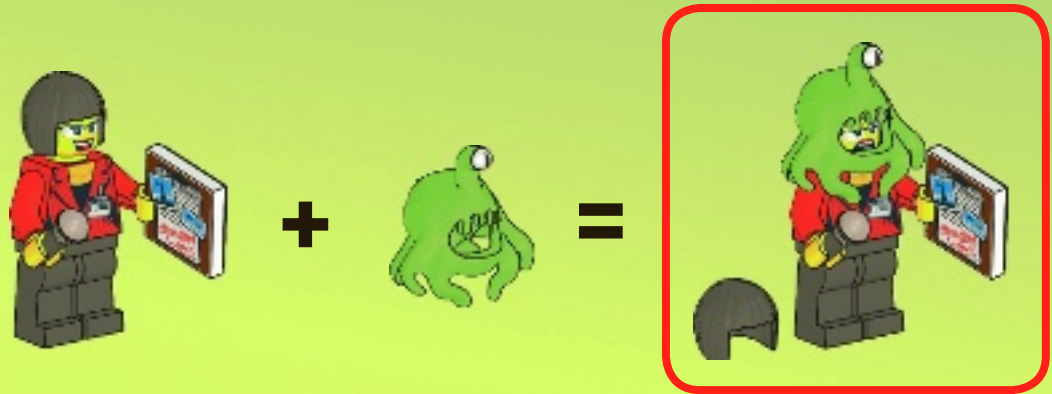
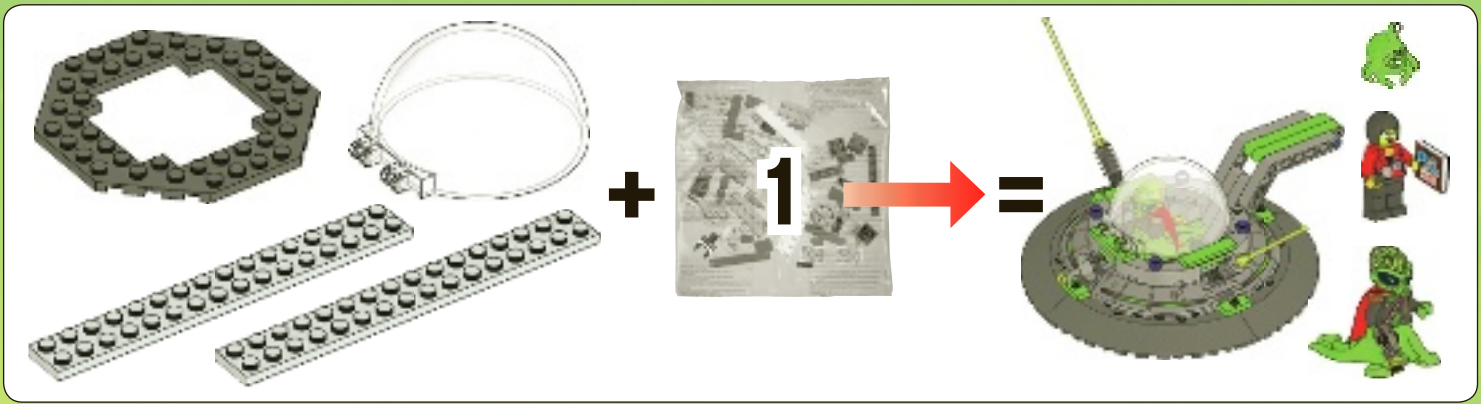

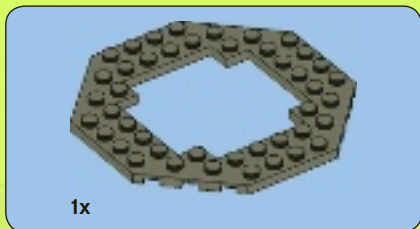
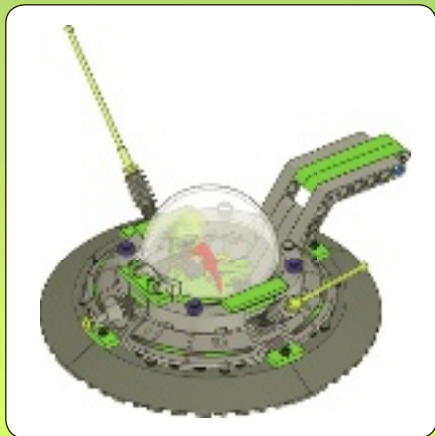

1

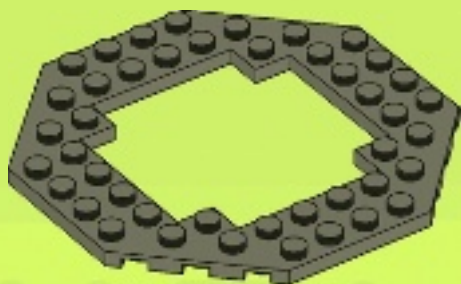

2

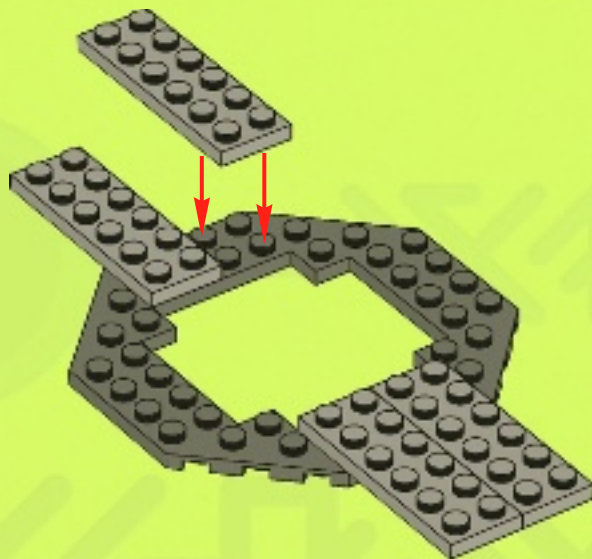



4x

3

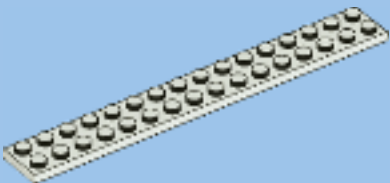
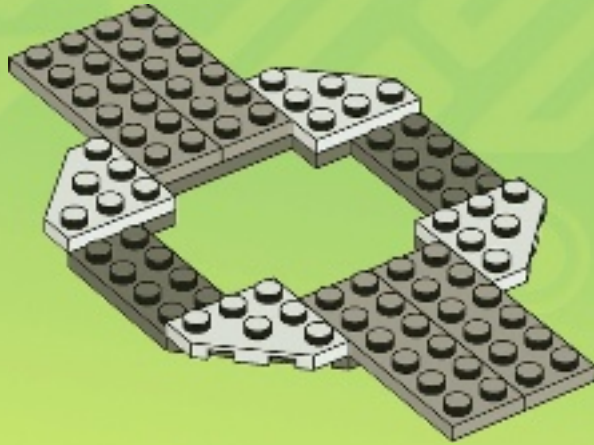

2x

4

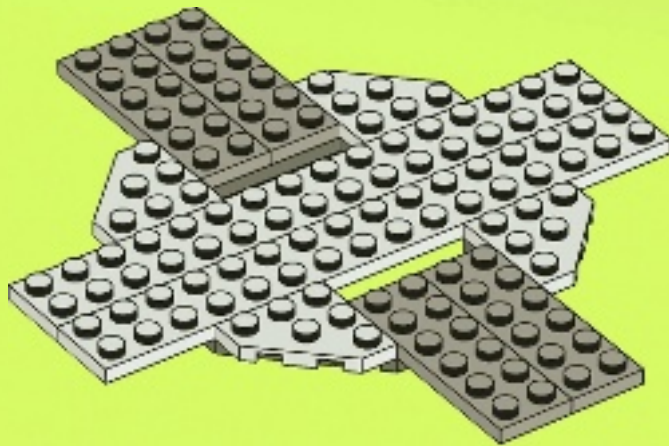



5

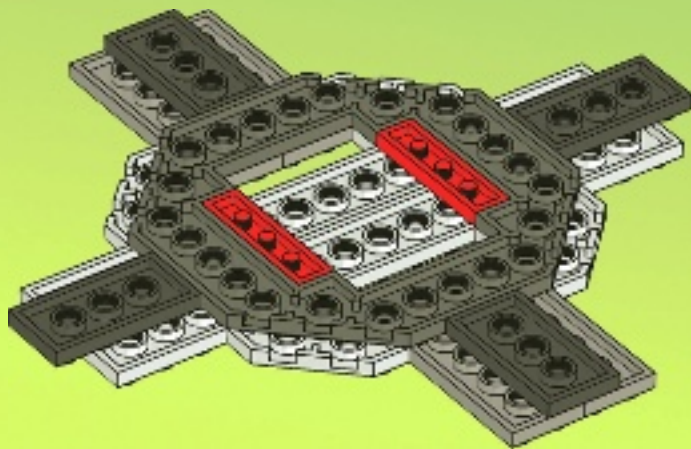

6



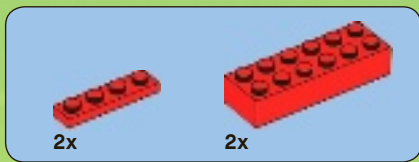

7

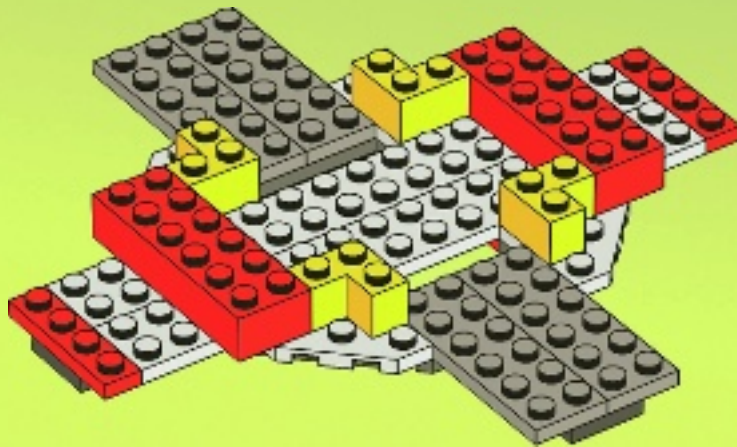

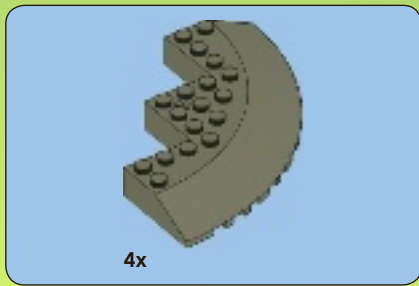

8

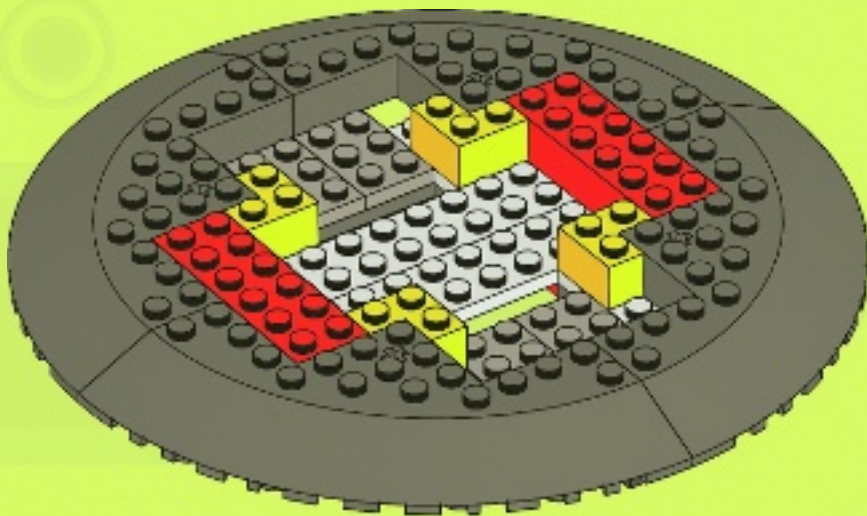

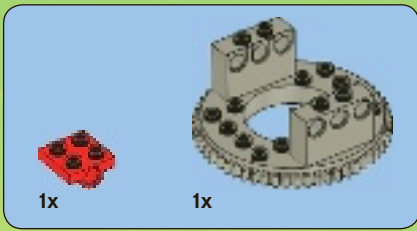

9

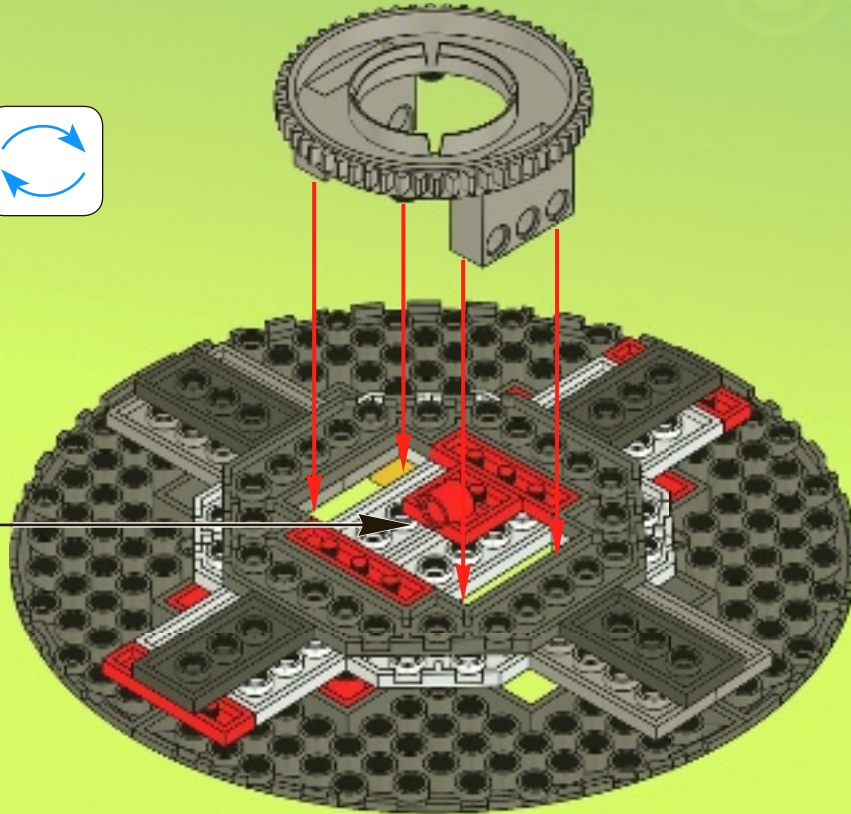



4x

10

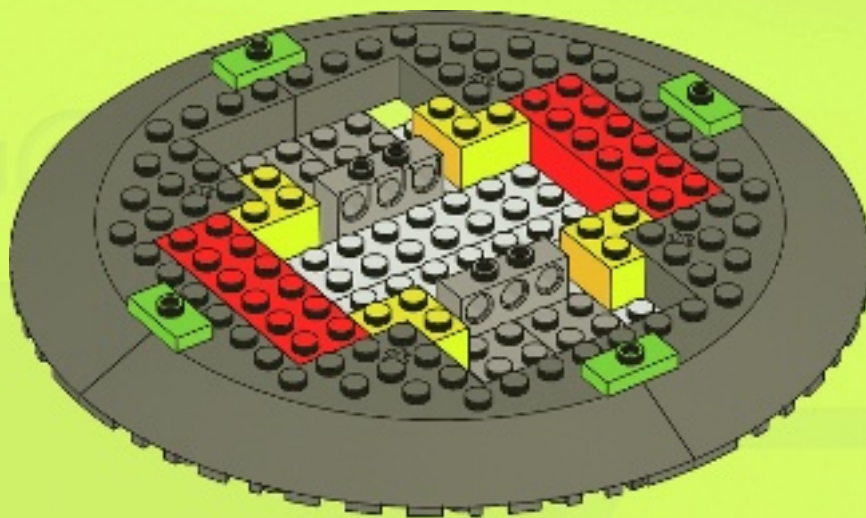



1x

11

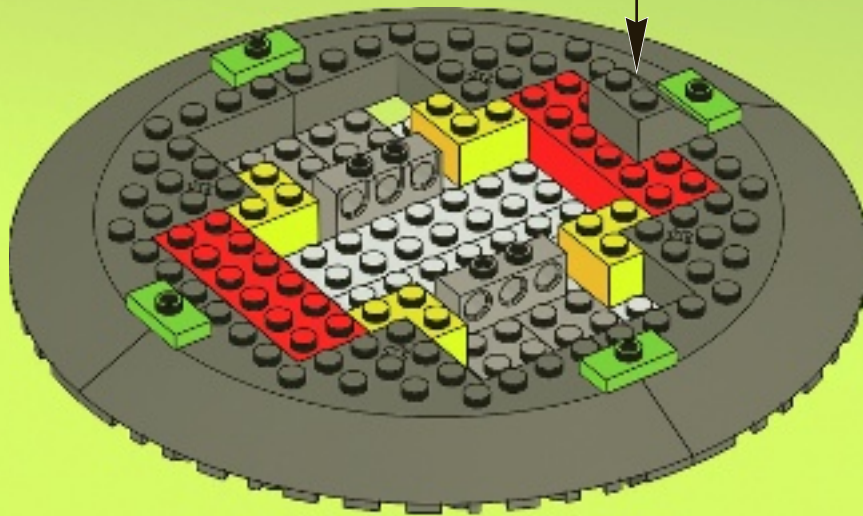
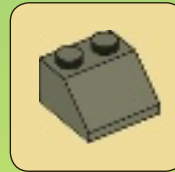

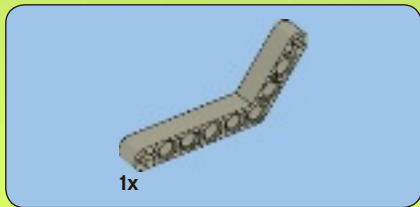

1



2

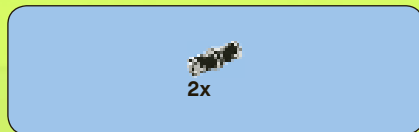
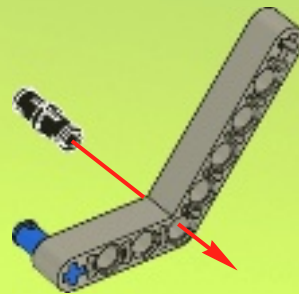

3



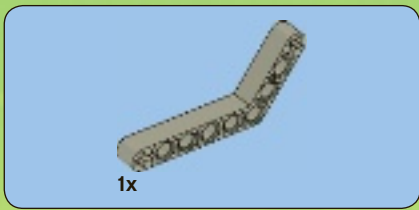

4

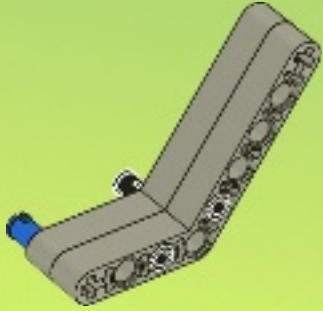

5

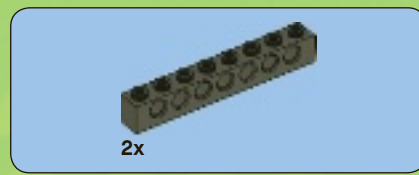
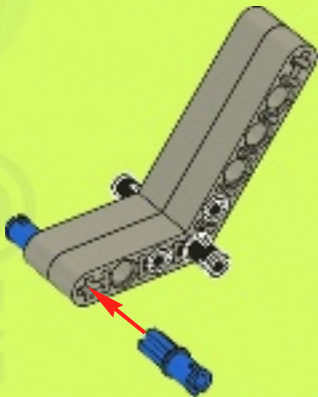

6

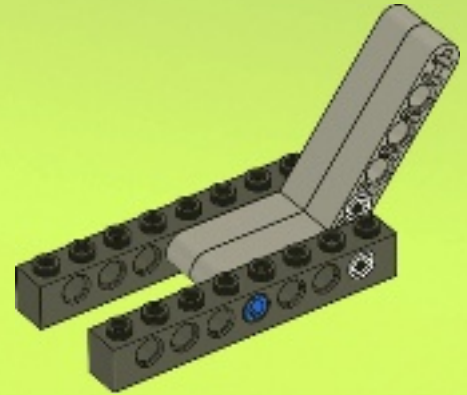

12

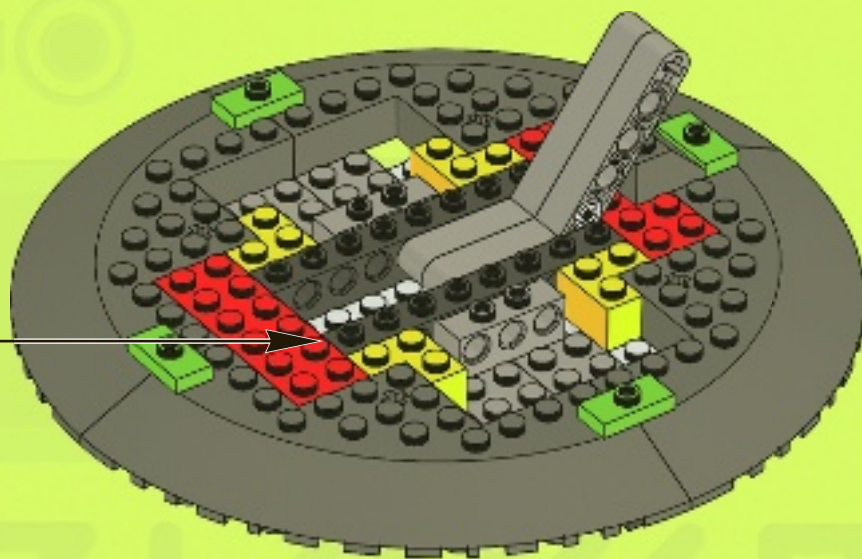

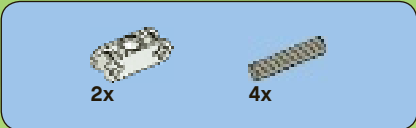

13

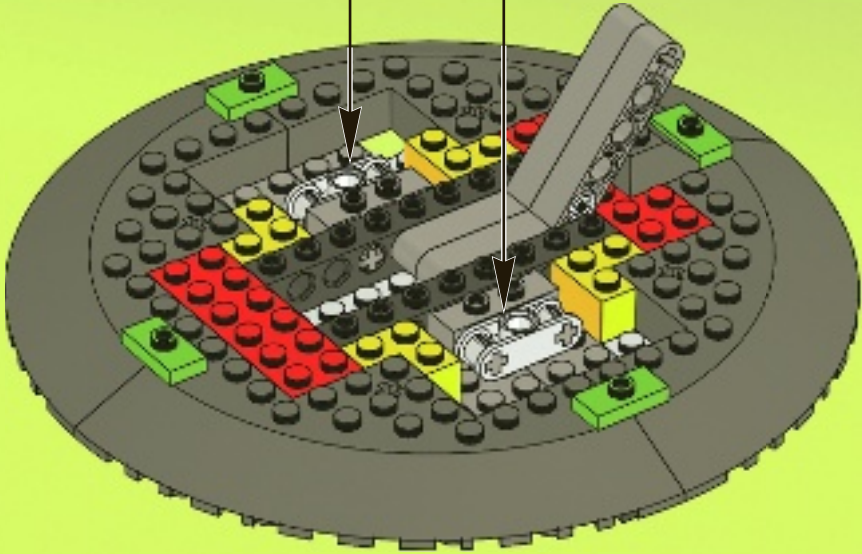
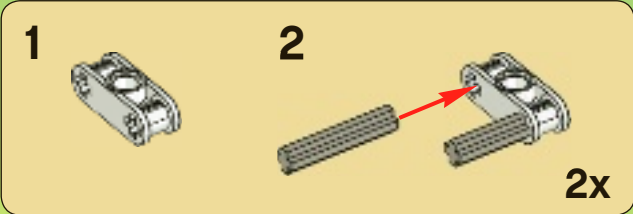



2x

14

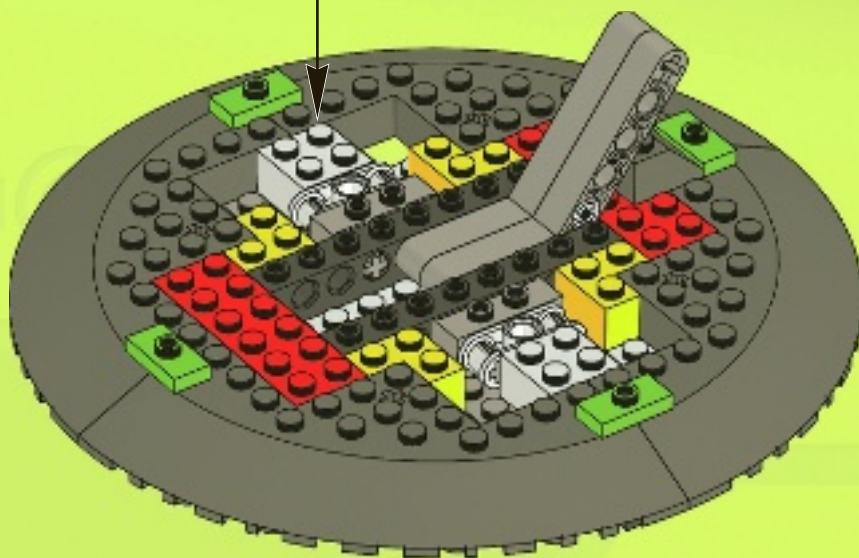
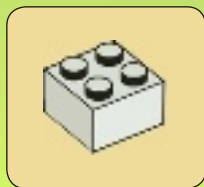

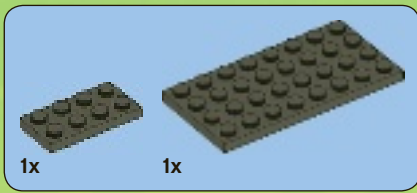

15

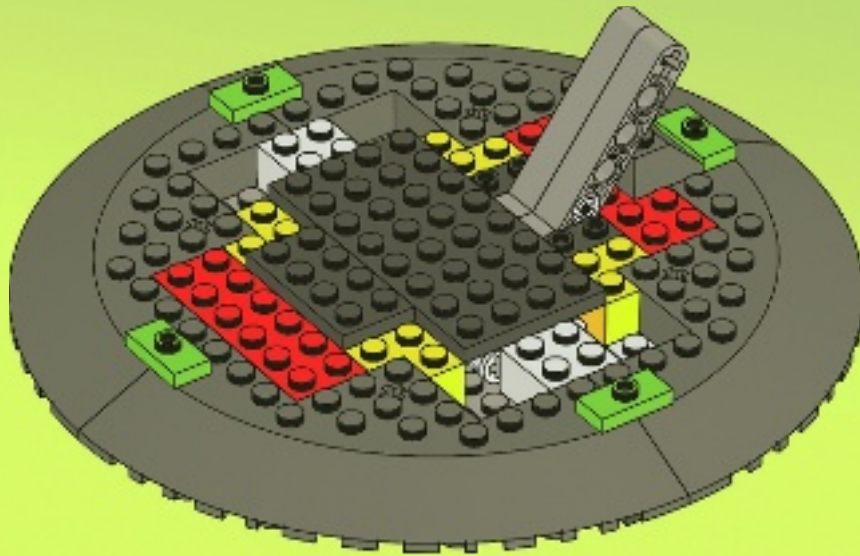



3x

16

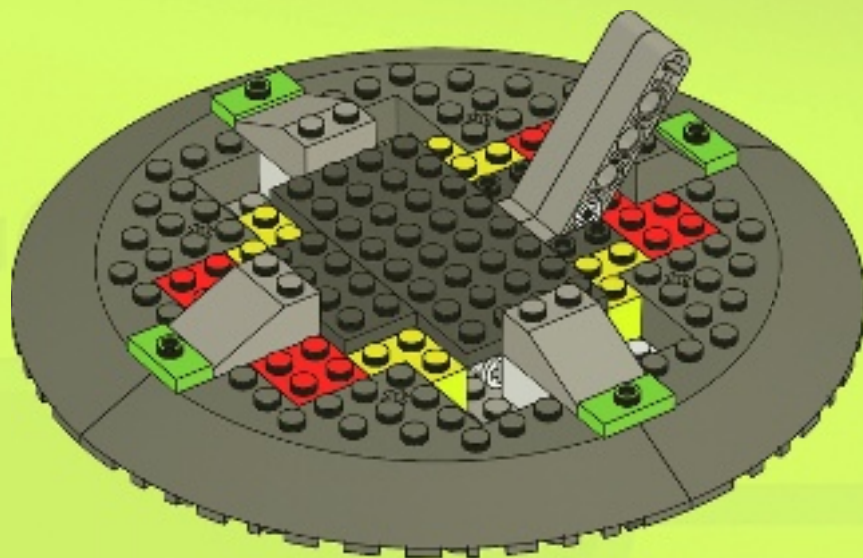

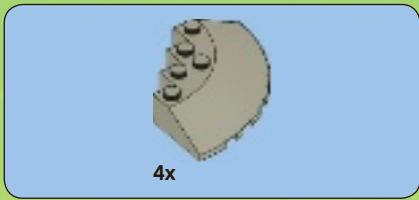

17

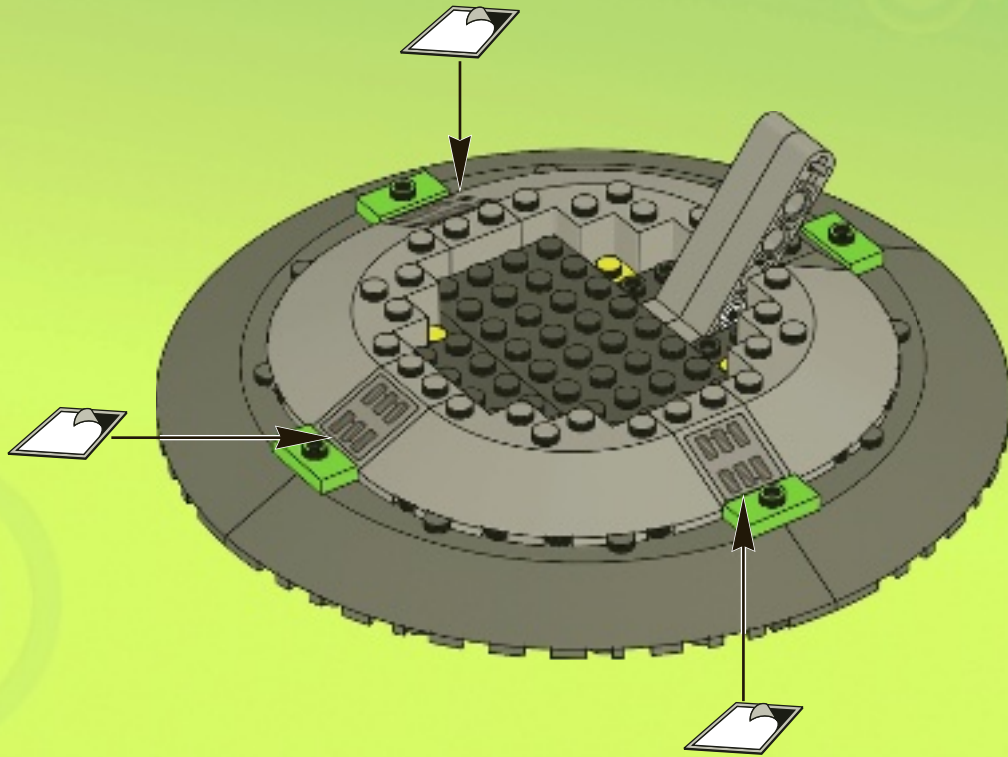

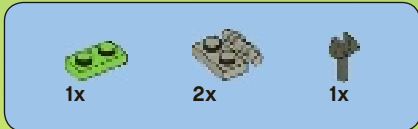

18

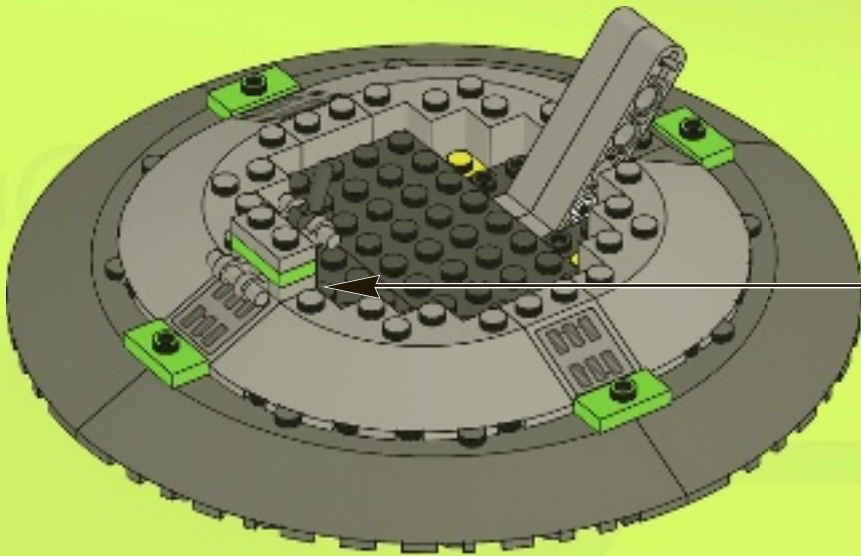
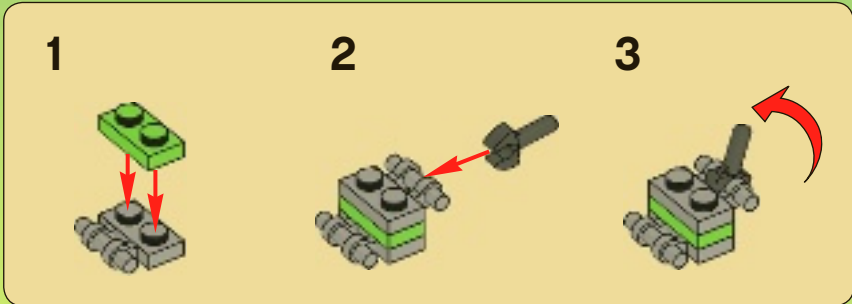



19

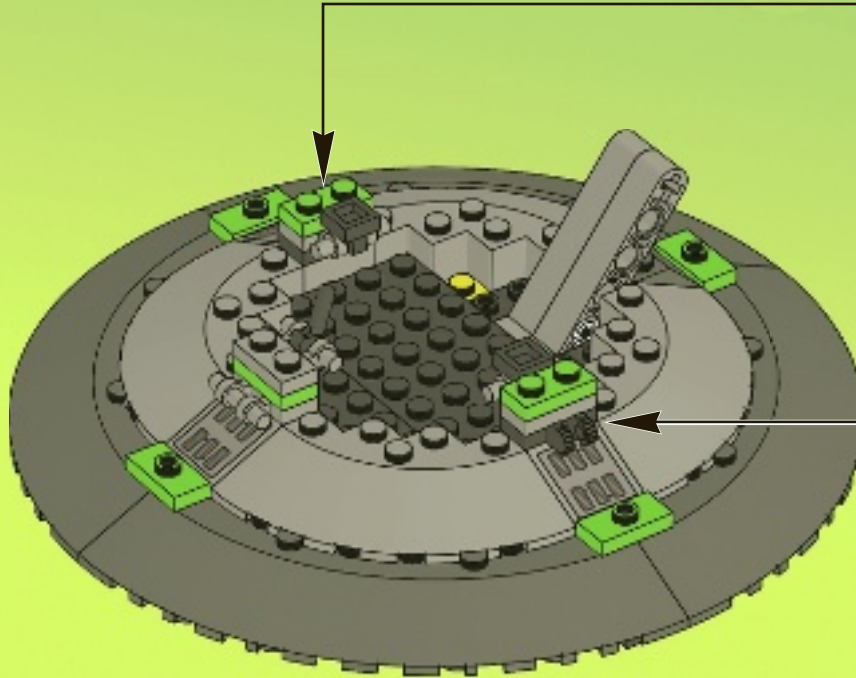
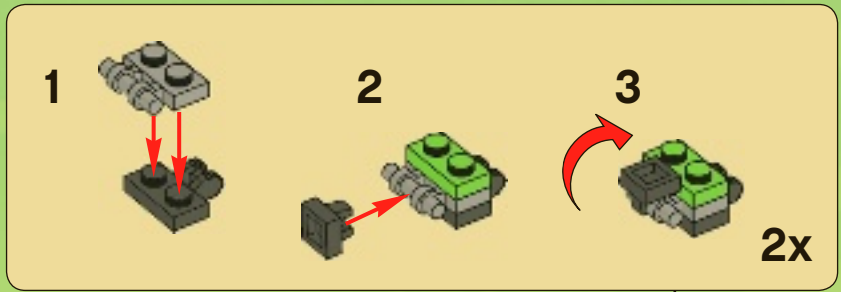



4x

20

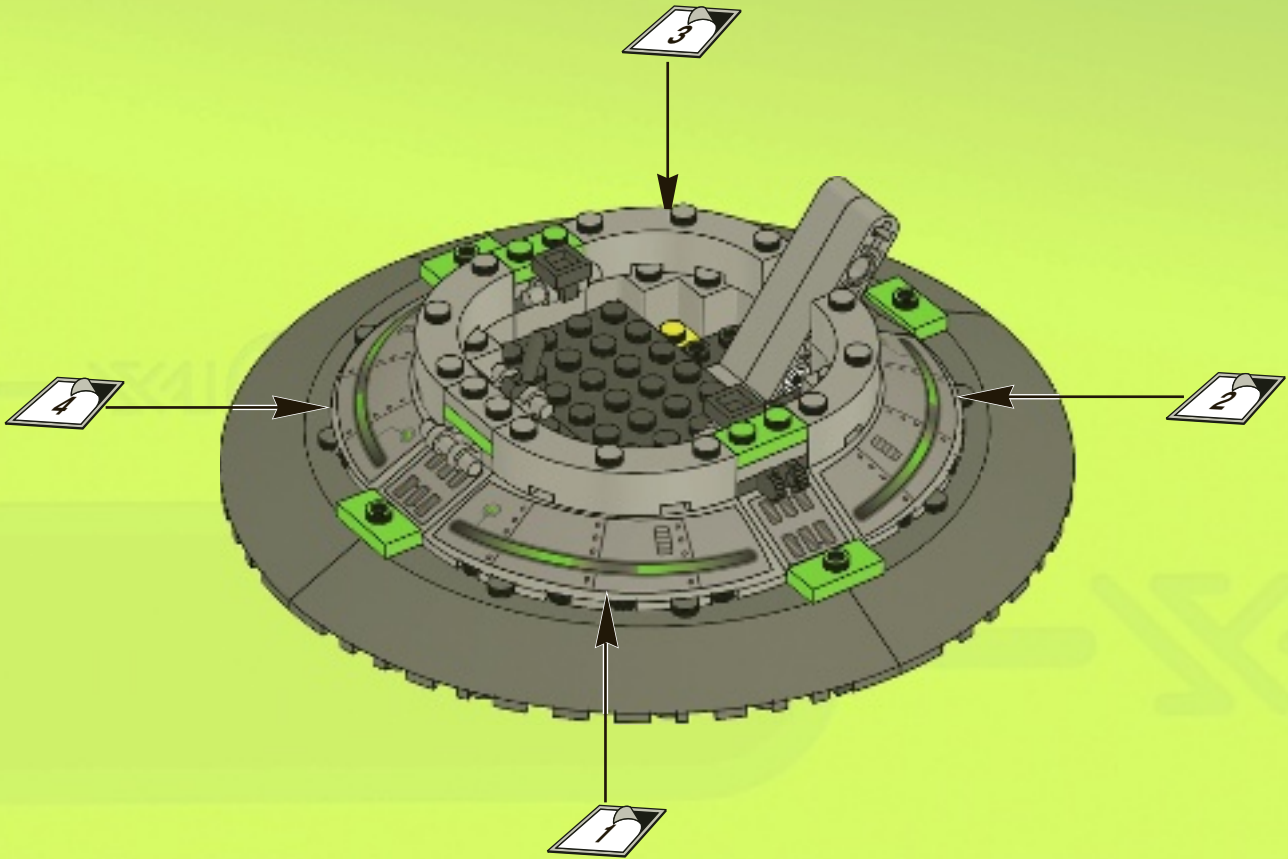

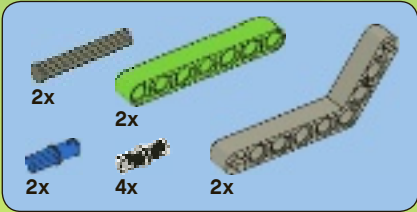
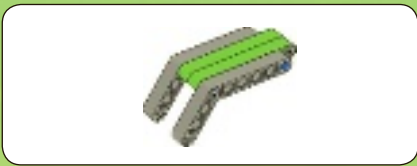

21

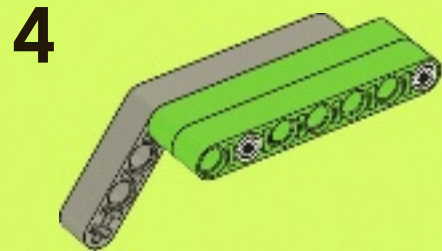
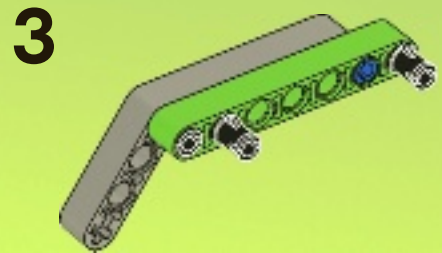
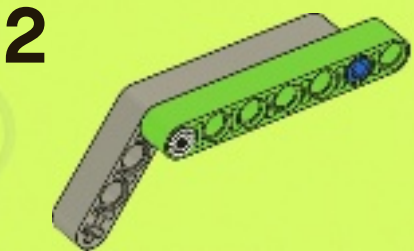
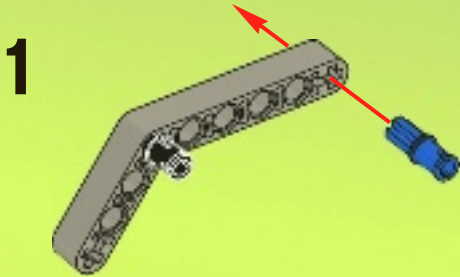

5

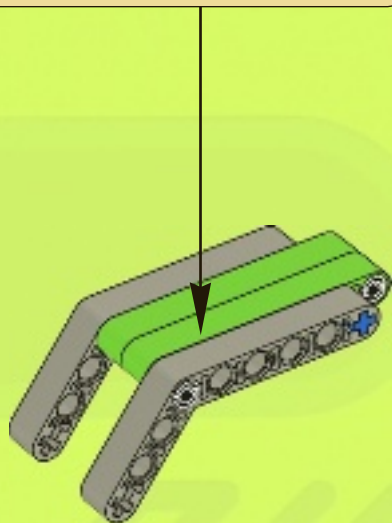
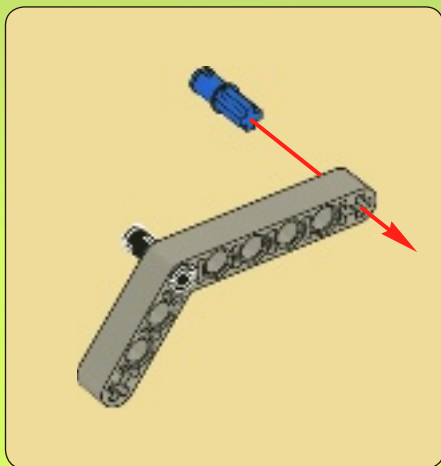

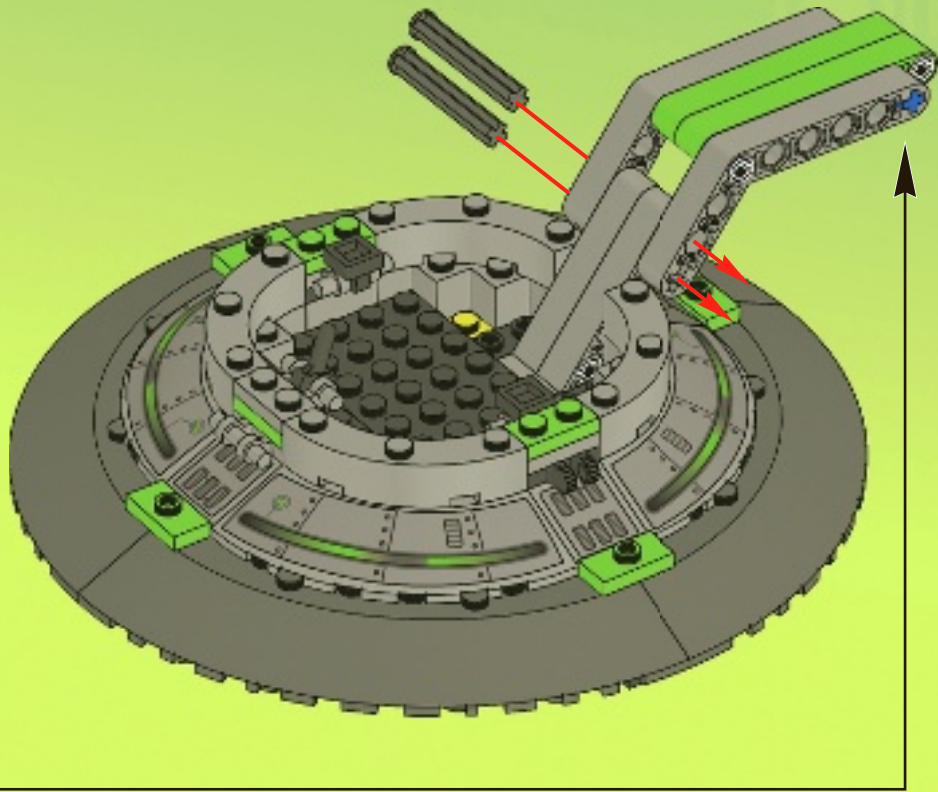



22

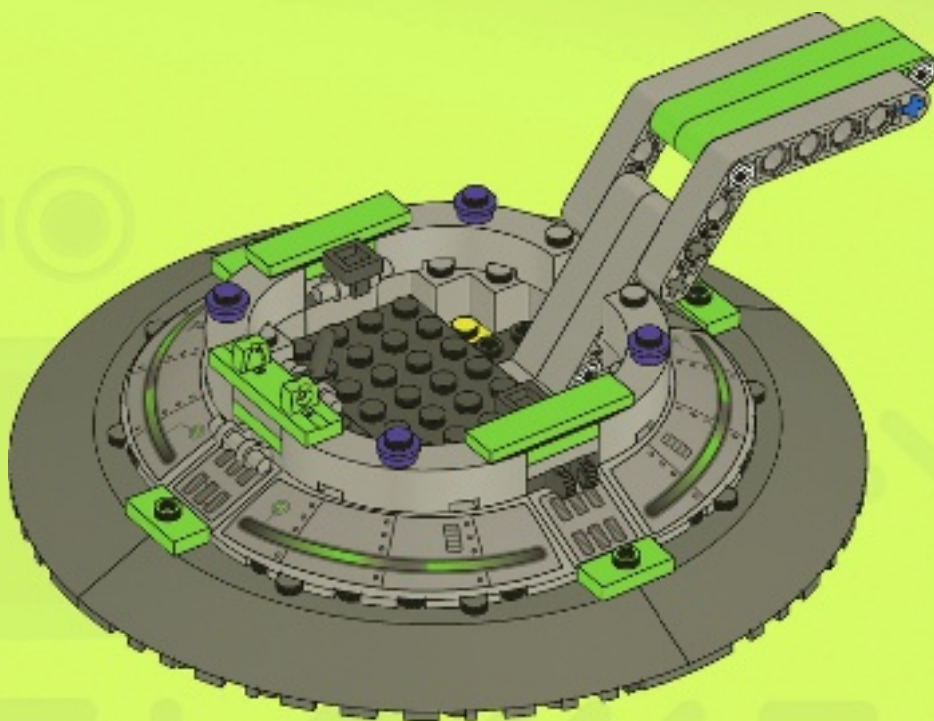

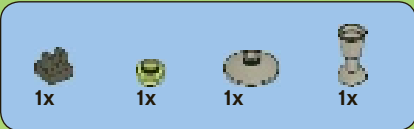

23

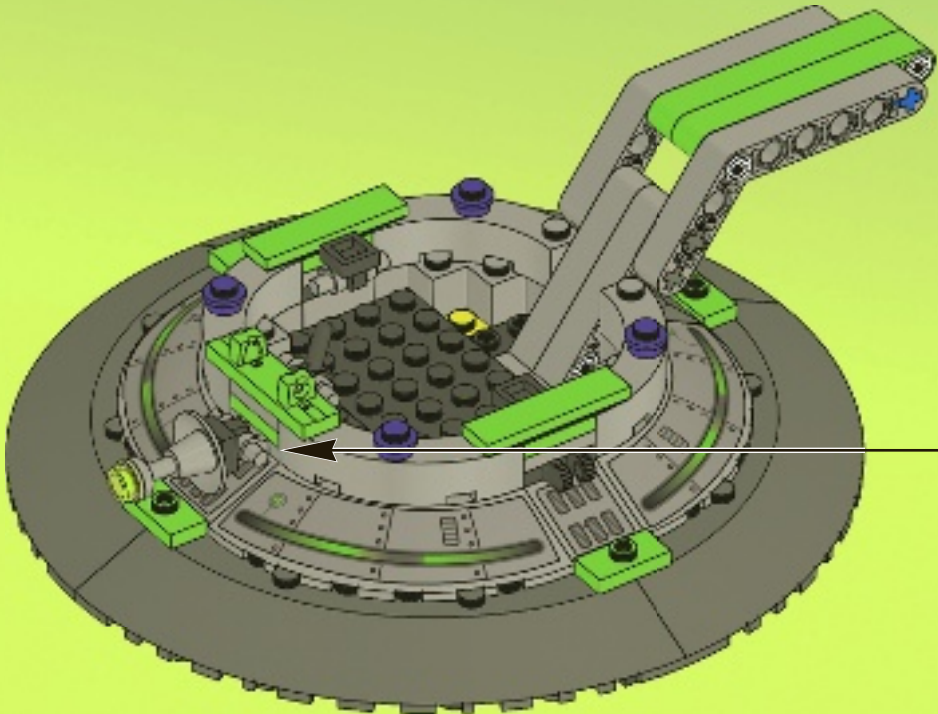

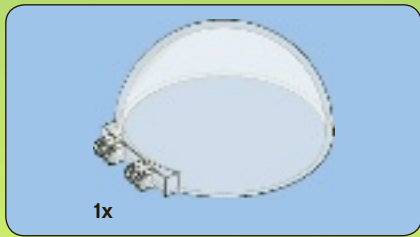

24

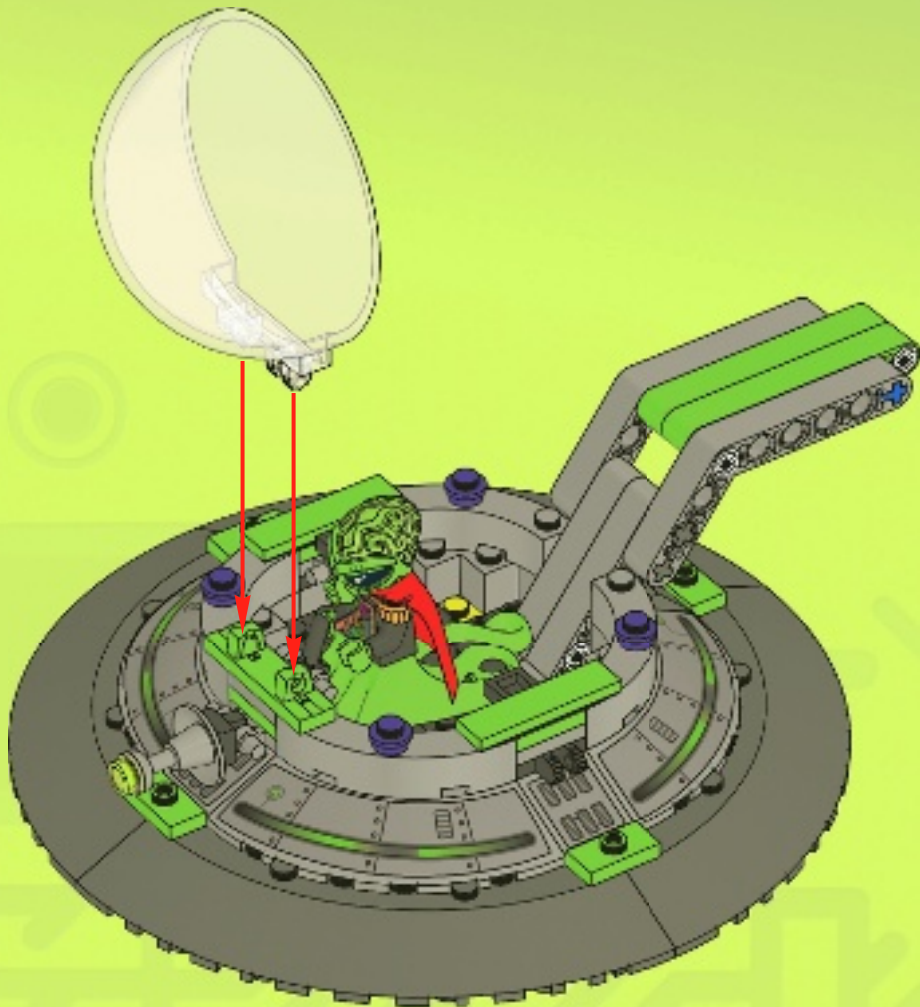

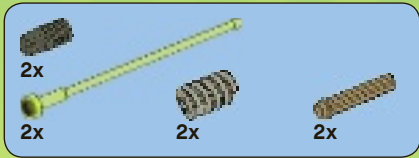

25

1



2

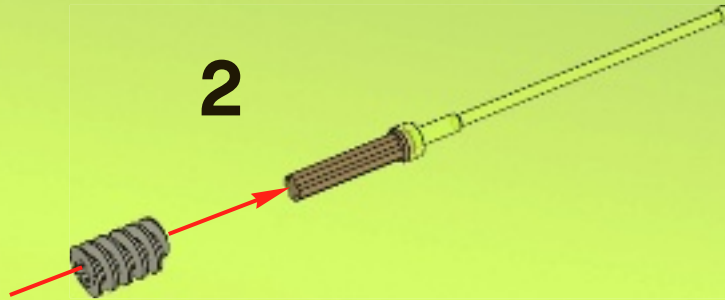

3

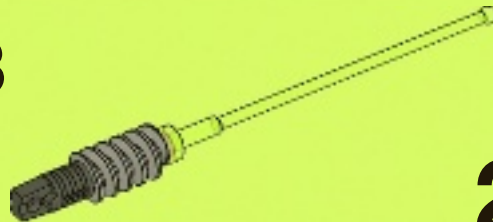

2x

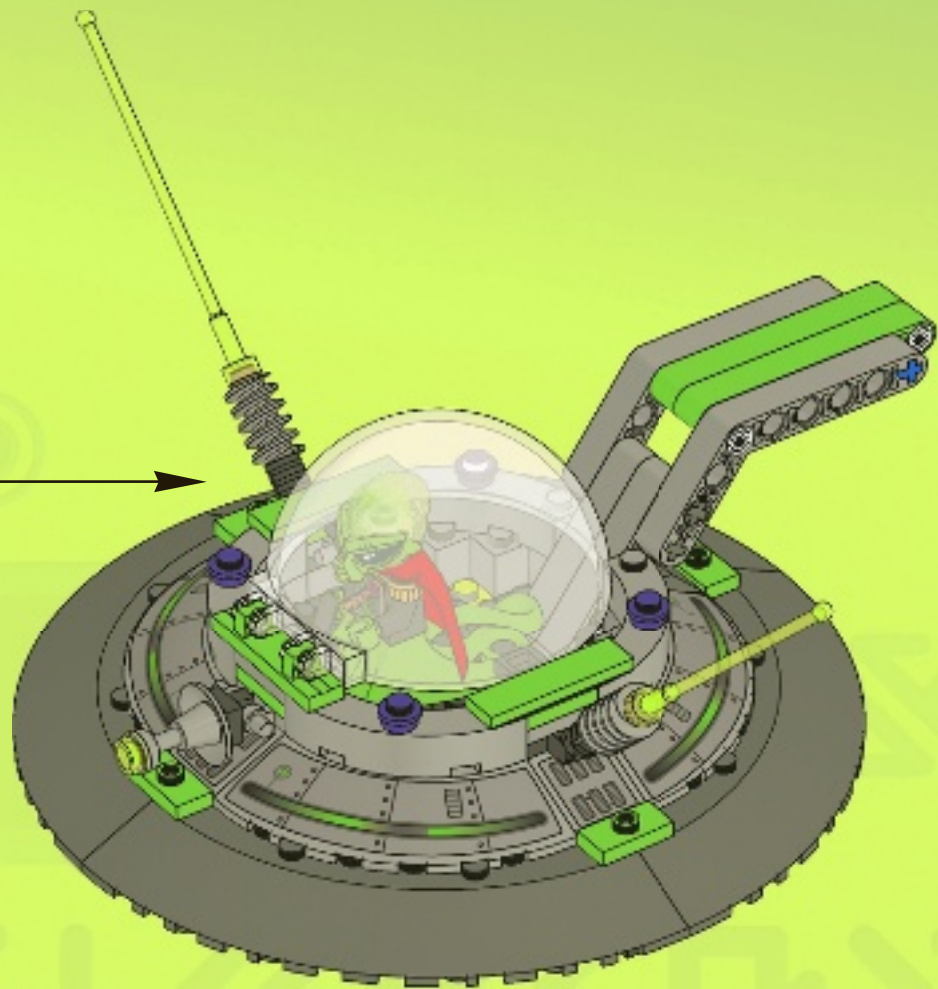

LEGO

ALIEN CONQUEST

DEFEND ALIEN CITY



ALIENCONQUEST.LEGO.COM



ALIEN CONQUEST



LEGO and the LEGO logo are trademarks of the LEGO Group. ©2011 The LEGO Group. 4645669 / 4645670

ALIENCONQUEST.LEGO.COM

